



SUNTECH®

## DECORATIVE BOX



## SPANDREL



ISO 9001



ISO 14001



Warranty

## NEW PRODUCT กล่องระแนงตกแต่ง

### SRF-BOX

### กล่องแบบรีดขึ้นรูป



ขนาดหน้าตัดกล่อง  
**50 x 100 mm**



### COLOUR METAL SHEET



WALNUT WOOD



GENERAL WOOD



ANTIQUE WOOD



WHITE WOOD



WEATHERED IRON



ZINC GRAPHITE



CONCRETE CORTEN



WHITE MARBLE



### SSM-BOX

### กล่องแบบเรียบ



ขนาดหน้าตัดกล่อง

50 x 75 mm	50 x 150 mm
50 x 100 mm	50 x 200 mm
50 x 125 mm	50 x 250 mm



### SFD-BOX

### กล่องพับแบบ 2 ชั้น



ขนาดหน้าตัดกล่อง

20 x 20 mm	40 x 40 mm
20 x 40 mm	40 x 50 mm
20 x 50 mm	40 x 75 mm
20 x 75 mm	40 x 100 mm
20 x 100 mm	



\*หรือ Custom Made สามารถสั่งได้ตั้งแต่ขนาด 20 มม.ขึ้นไป



## การติดตั้งกล่องแบบรีดชั้นรูป SRF-BOX

1. ออกแบบและคำนวณพื้นที่ติดตั้ง และเตรียมโครงสร้างสำหรับการติดตั้ง
2. ติดตั้งตัวยึดระแนงเข้ากับโครงสร้าง
3. ติดตั้งกล่องระแนงเข้ากับตัวยึด

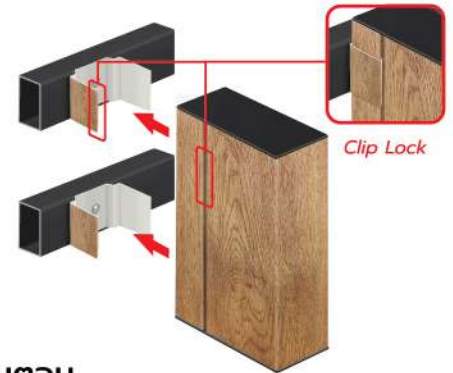
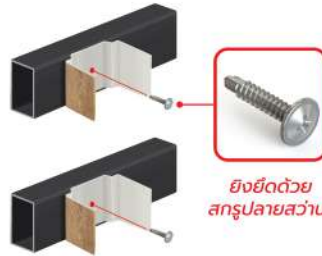

4. ยึดด้วยสกรูปลายสว่าน หรือเจาะยึดด้วยรีเวก
5. ติดตั้งระแนงชั้นต่อไปตามขั้นตอน 1-4 จนเสร็จเรียบร้อยตามแบบ

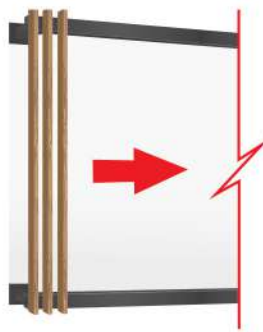
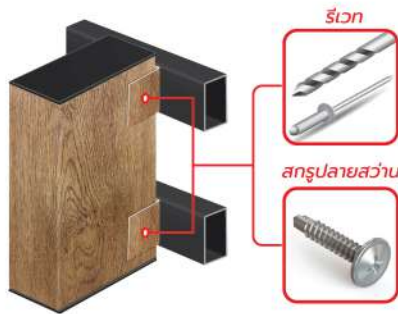

## การติดตั้งกล่องแบบเรียบ SSM-BOX

1. หลังจากการออกแบบ และเตรียมพื้นที่ติดตั้งแล้ว ให้ติดตั้งตัวยึด ในตำแหน่งที่ต้องการ
2. ในบางกรณีหากจำเป็นต้องตัดแต่งก่อนติดตั้ง แนะนำให้ใช้กรรไกรตัด ก่อนนำกล่องระแนงเข้าติดตั้งกับตัวยึด (ขึ้นอยู่กับกรอกแบบตัวยึดและพื้นที่ติดตั้ง)

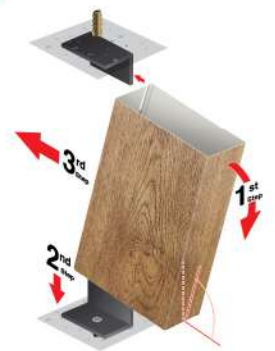

3. ยึดด้วยสกรูปลายสว่าน หรือเจาะยึดด้วยรีเวก
4. ติดตั้งระแนงชั้นต่อไปตามขั้นตอน จนเสร็จเรียบร้อยตามแบบ

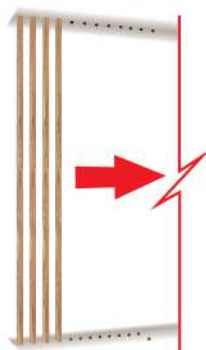
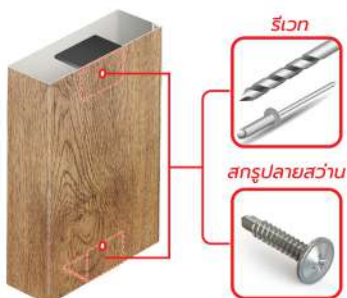



**SPANDREL**  
ลอนผนังและเพดาน

**ลายเรียบ**

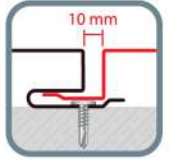
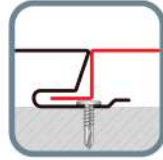
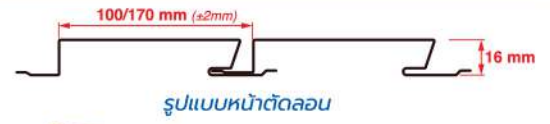
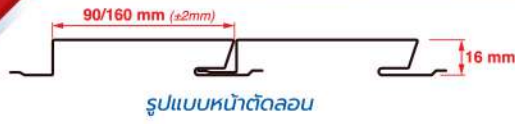

การติดตั้งแบบติดชิด (เหมาะสำหรับงานฝ้า-เพดาน)

การติดตั้งแบบเว้นร่อง (เหมาะสำหรับงานผนัง)

**ลายหลังเต่า**

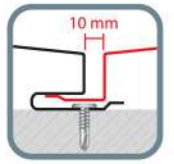
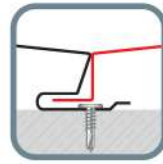

การติดตั้งแบบติดชิด (เหมาะสำหรับงานฝ้า-เพดาน)

การติดตั้งแบบเว้นร่อง (เหมาะสำหรับงานผนัง)

**ลายสายฟ้า**

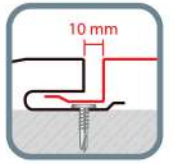
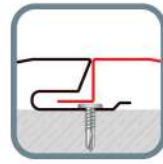

การติดตั้งแบบติดชิด (เหมาะสำหรับงานฝ้า-เพดาน)

การติดตั้งแบบเว้นร่อง (เหมาะสำหรับงานผนัง)

**ลายตะเข็บคู่**

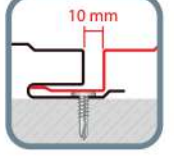
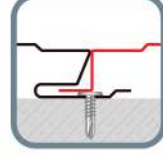

การติดตั้งแบบติดชิด (เหมาะสำหรับงานฝ้า-เพดาน)

การติดตั้งแบบเว้นร่อง (เหมาะสำหรับงานผนัง)

COLOUR METAL SHEET



WALNUT WOOD



ANTIQUE WOOD



WEATHERED IRON



ZINC GRAPHITE



GENERAL WOOD



WHITE WOOD



CONCRETE CORTEN



WHITE MARBLE





### การติดตั้งผนัง / Wall Installation

- 1 ออกแบบและคำนวณพื้นที่ติดตั้ง จากนั้นเตรียมโครงสร้างเหมือนงานผนังเบาทั่วไป



- 2 นำแผ่นผนัง ลอน Spandrel เข้าติดตั้ง ยึดด้วยสกรูปลายสว่าน หัวเวเฟอร์



- 3 นำแผ่นต่อไปติดตั้งเหมือนขั้นตอนที่ 2 โดยเว้นร่องประมาณ 1 ซม.



- 4 เมื่อติดตั้งเสร็จ ปิดเก็บบัวพื้น-เพดาน และ ขอบด้วยกรอบ รูปตัว L ยึดด้วยสกรู หรือ รีเวท



### การติดตั้งฝ้าเพดาน / Ceiling Installation

- 1 ออกแบบและคำนวณพื้นที่ติดตั้ง และเตรียมโครงสร้างเหมือนงานฝ้าทั่วไป



- 2 นำแผ่นฝ้า ลอน Spandrel ขึ้นติดตั้ง ยึดด้วยสกรูปลายสว่าน หัวเวเฟอร์

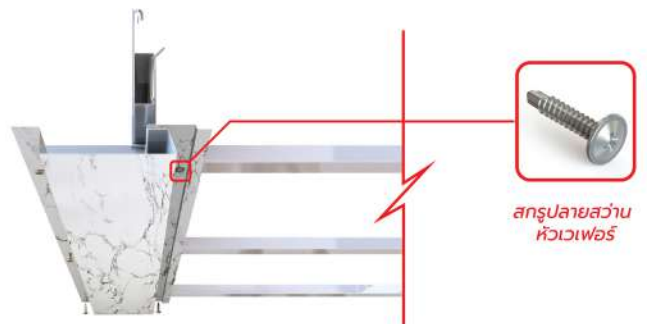

- 3 นำแผ่นต่อไปขึ้นติดตั้งตามขั้นตอนที่ 2 และจัดขอบลอนให้ชิดสวยงาม



- 4 เมื่อติดตั้งเสร็จ ปิดเก็บขอบรอบด้วย กรอบรูปตัว L ยึดด้วยสกรู หรือ รีเวท



**การติดตั้งกล่องพับแบบ 2 ชั้น SFD-BOX**

**1** ออกแบบและคำนวณพื้นที่ติดตั้ง และเตรียมโครงสร้างสำหรับการติดตั้ง

**2** ติดตั้งตัวยึดระแนงเข้ากับโครงสร้าง

**3** ติดตั้งกล่องระแนงเข้ากับตัวยึด

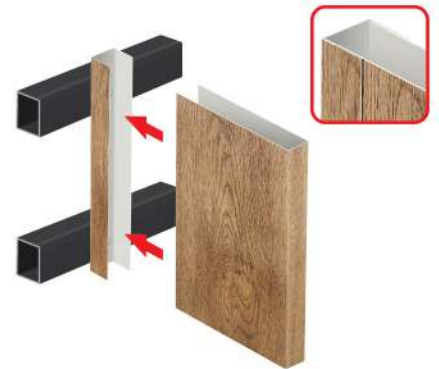
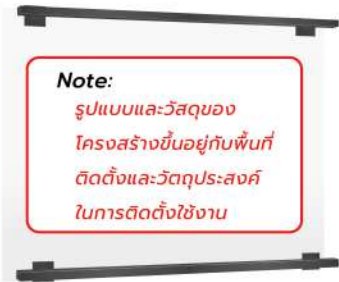

**4** ยึดด้วยสกรูปลายสว่านหรือเจาะยึดด้วยรีเวก

**5** ติดตั้งระแนงชั้นต่อไปตามขั้นตอน 1-4 จนเสร็จเรียบร้อยตามแบบ

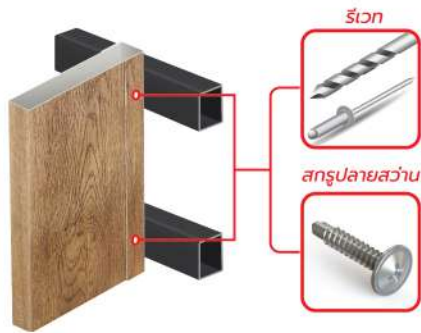

**ผลิตภัณฑ์ของ SUNTECH มั่นใจได้ ในคุณภาพสินค้า และบริการหลังการขาย ด้วยประสบการณ์กว่า 30 ปี**



**SUNTECH®**

**บริษัท ชันเทคสตีลเวิร์คส์ จำกัด (มหาชน)**  
SUNTECH STEEL WORKS PUBLIC COMPANY LIMITED  
4,95-96 หมู่ 6 ต.พระราม 2 อ.เมือง จ.สมุทรสาคร 74000  
Tel. (034) 825 096-100 , 083 300 1112-8

**Hot line:**

**062 709 9077**

suntechroof

contact@suntechsteel.com

@suntechroof



MAP



WEBSITE

202601